

空氣清淨機 使用說明書

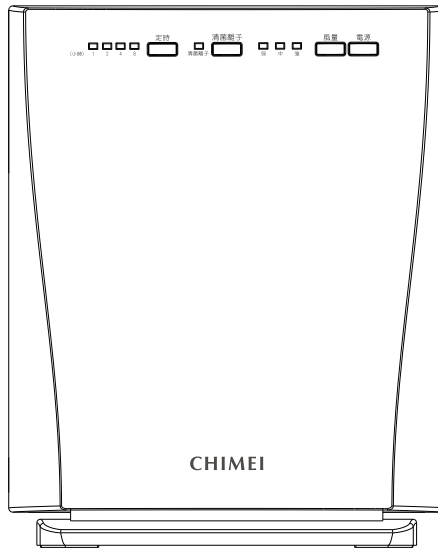

在此誠摯的感謝您購買本公司空氣清淨機。
請於使用前，詳讀本說明書之內容，依正確方式使用，並妥善保存。
為確保您的權益，務必請經銷商在保證書上記入購買日期及經銷商名稱等。

目錄

使用前準備

安全注意事項 ----- 1~3

各部位名稱說明及功能 ----- 4

使用方法

使用方法 ----- 5

操作方法 ----- 6

清潔保養方法 ----- 7

濾網的清理與更換 ----- 8

遇到困難時

懷疑故障發生時 ----- 9



緊急處理方法 ----- 9

規格說明 ----- 9





安全注意事項

為防範未然避免危害使用者及他人財產，列舉務必遵守事項如下加以說明。

■ 當忽視表示內容而使用方式錯誤時會導致的危害及損害程度，以下面的表示來區分說明。

 警告	本欄所表示的內容為「有可能導致死亡或重傷」。
 注意	本欄所表示的內容為「有可能導致傷害或僅有財物可能發生損害」。

■ 將需要遵守內容的種類以下面的圖形來區分說明。

 	本圖形表示「禁止」之意。
 	本圖形表示務必「強制」實行之意。

警告

■ 請不要損壞電源線、電源插頭



禁止分解

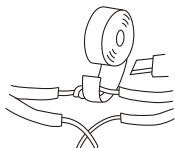

請不要割傷、加工、強力彎曲、拉扯、上壓重物或用尼龍綁帶及鐵絲捆綁。損壞後繼續使用有可能導致觸電、短路、引起火災。

※須修理電源線及插頭時，請與購買本產品的經銷商洽詢或聯絡奇美客服中心。

■ 避免電源線破損或加工



禁止

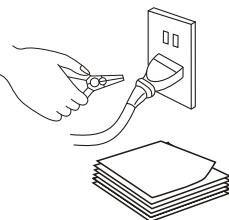

放置重物、加熱、拉扯所產生的破損，是火災及觸電發生的原因。
※請勿將電源線靠近會產生熱能的設備，電源線外皮熔化或損壞，可能會引起火災或觸電的危險，更不可於電源線旁放置紙張等易燃物。

■ 請確實插好插頭

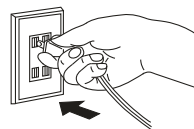

插頭如果沒插牢，有可能由於發熱導致火災。
※請不要使用損壞的插頭或插口鬆弛的插座。

■ 手潮濕時請勿拔取插頭



禁止濕手操作



可能導致觸電。

■ 勿使用規定之外的電壓



禁止

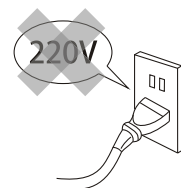

會導致發熱，造成火災及觸電發生。

■ 請勿使用損壞的電源線



禁止

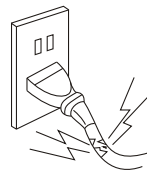

使用損壞的電源線可能導致電源短路或引起火災。請與購買時的經銷商洽詢或聯絡奇美客服中心。

安全注意事項

警告

- 與暖爐或燃燒器同時使用時，請保持通風良好（本機並非去除一氧化碳的裝置，須保持空氣流通。）

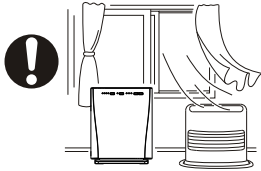

可能有一氧化碳中毒的危險。
※請勿安裝於任何接近熱源之處，例如暖爐、散熱器、爐灶或其他可能產生熱能的設備。

- 使用時不要超出電源插座及配線器具的額定電流

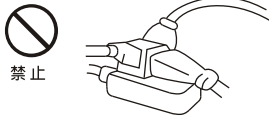

如果使用過多分支線超過額定電流，有可能由於發熱導致火災。

- 請不要自行修理

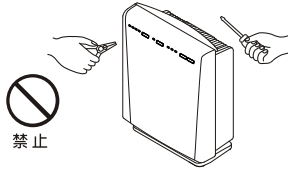

有可能導致火災或觸電。
※如需維修，請與購買時的經銷商洽詢或聯絡奇美客服中心。

- 請不要將手指或棒類插進出風口或入風口



由於裡面的風扇高速旋轉，可能導致觸電或傷害。

- 異常時（有燒焦氣味等）請停機後將電源插頭拔下



由於發熱等原因可能導致火災、觸電。
※請洽詢購買時的經銷商或聯絡奇美客服中心。

- 請不要用拔下電源插頭的方式來關機

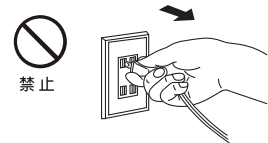

有可能由於發熱導致火災或觸電。

注意

- 拔下電源插頭時，請握住電源插頭拔下，請勿強拉電源線

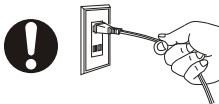

如果拉扯電源線有可能損壞電源線導致觸電、短路、火災。

- 請不要在有陽光直射、風吹雨淋的地方使用

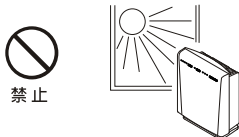

由於受熱可能導致火災、觸電。

- 請放在平穩且堅固的地板上使用

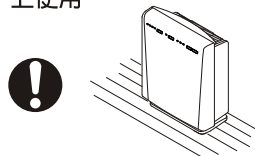

以防止異音發生。

- 請勿讓動植物直接吹風

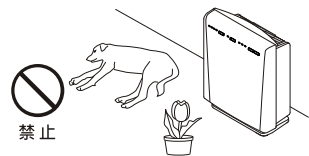

會造成動植物有不良影響產生。

提取製品注意

請由後方把手孔提取製品，不要由前面板處提取製品，以避免提取時製品主體落下，砸傷腳部或砸壞物品。

請由此處提取

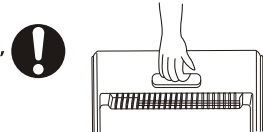

安全注意事項

⚠ 注意

- 請不要在壁櫥等狹窄的空間使用

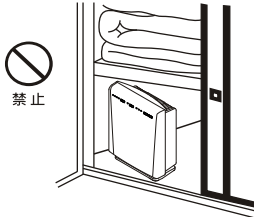

由於通風不良有可能導致發熱、起火。

- 請不要在可能有可燃性氣體洩漏的地方使用



如果有可燃性氣體洩漏充斥周圍空間，有能導致火災。

- 請勿在浴室等潮濕或水源附近的地方使用，亦不可將花瓶之類盛水器具置放於機器上方

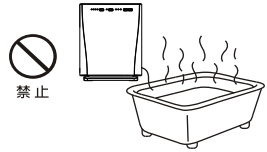

有觸電或導致故障的危險。

- 請不要用水直接清洗機體



有可能漏電導致觸電。

- 請不要攀爬或靠在機器上



有可能由於滑落、跌倒導致受傷。

- 清潔時要停機並且將電源插頭拔下



可能有觸電的危險。

- 請不要將出風口用布或被子蓋住



由於通風不良有可能導致發熱、起火。

- 雷雨期間或長時間不用本機器時，為安全起見請將電源插頭拔下，避免異常波導入而造成機器損壞



如果電源插頭附有灰塵及異物有可能導致發熱甚至火災。

- 請將電源插頭拔出，用乾布定期地擦拭插頭上的灰塵等



有可能潮濕等而絕緣不良，導致發生火災的危險。

請注意

- 請依製造商指示安裝，務必使用製造商所指定的配件/附件。
- 勿使用非原廠合格技師所提供之零件，以免造成產品壽命減或發生電氣異常影響安全的問題。
- 各式電源線應做定期檢查清潔，留意寵物、老鼠等是否咬損，若有損壞即需更換。
- 請勿噴灑殺蟲劑等物品，或在有使用油或藥品的場所使用之（恐造成產品的變質或損傷）。
- 若電源線損壞時，請聯絡購買之經銷商或奇美客服中心，以避免發生危險。
- 此機不適合傷殘人士、知覺障礙人士、智力障礙人士或缺乏機械操作經驗及知識之人士（包括兒童）自行操作，如有安全負責人在場監督及提供指導下協助操作此機，則屬例外。
- 請勿讓兒童擅自操作此空氣清淨機。

各部位名稱說明及功能

本體

操作面板

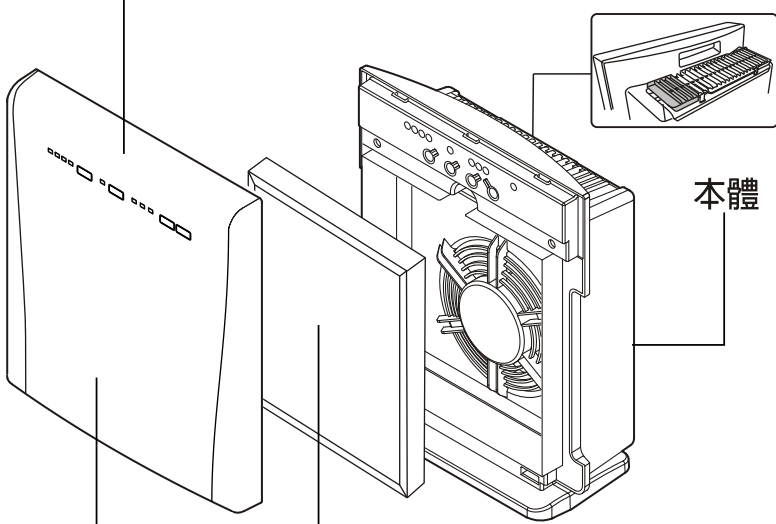

長效型三合一觸媒濾網

(三效抗敏速內含抗敏速、光觸媒、檸檬C)
可有效脫臭、抗菌、抗過敏原及清新空氣。
異味吸附後，可利用太陽照射，恢復脫臭能力。

本體

前面板

三合一-HEPA濾網

(Real HEPA微濾淨+甲殼素抑菌+活性炭除臭)

集塵(過濾過敏物質)、抑菌(防止細菌在濾網滋生)、除臭(去除異味)三效合一

背面

把手

出風口

入風口
(左右兩側)

後蓋

電源線

電源插頭

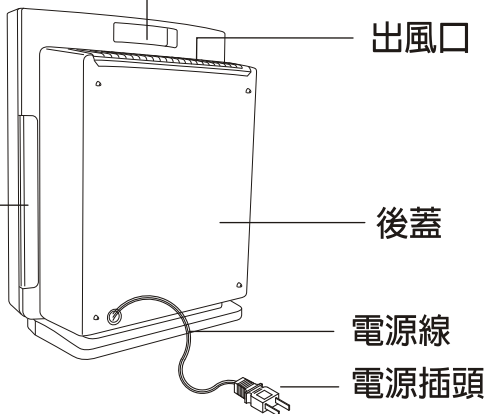

使用方法

控制面板

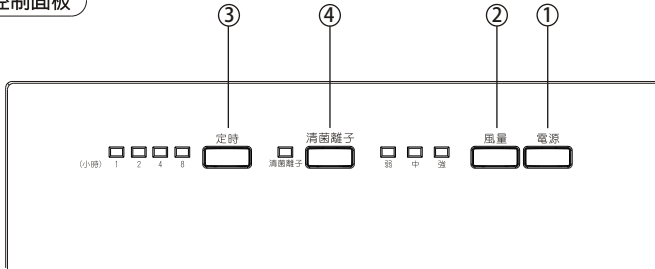

準備動作

將電源插頭插入插座(110V)，按控制面板「電源」鍵啟動製品運轉。

① 按下 鍵 (電源開關)

- 按此鍵，機體電源全部開啟。
- 再按此鍵，機體電源全部關閉。

② 按下 鍵

- 運轉中，每按一次，風量依下圖指示切換。



③ 按下 鍵設定運轉時間

- 運轉中，每按一次，依下圖指示切換。

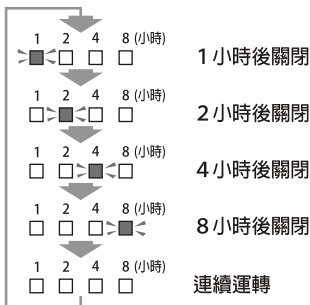

- 指示燈會隨時間經過而自動顯示剩餘時間。



④ 按下 鍵啟動或關閉清菌離子功能

清菌離子功能

- 啟動清菌離子功能，清菌離子指示燈亮，反之，關閉清菌離子功能，清菌離子指示燈滅。



操作方法

例：

空氣中有不喜歡的煙味和異味，設定風量為強速，運轉 2 小時，清菌離子功能開啟。

- ① 將三合一-HEPA 濾網包裝袋取下 (第一次使用)
- ③ 插入電源插頭後按下控制面板「電源」鍵

- 將前面板及三合一-HEPA 濾網取下
- 將三合一-HEPA 濾網之包裝袋取下

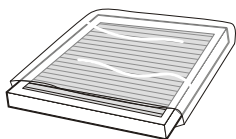

- 反順序裝回三合一-HEPA 濾網和前面板

- ② 將前面板裝回定位

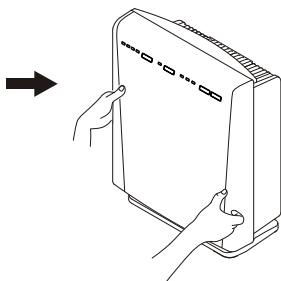

- ④ 按下「風量」鍵，選擇強速

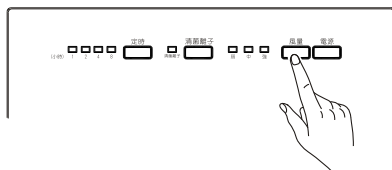

- ⑤ 按「定時」鍵，選擇 2 小時

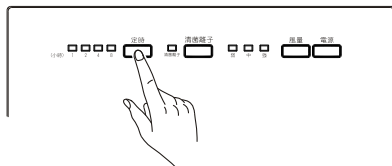

- ⑥ 按「清菌離子」鍵，清菌離子功能開啟

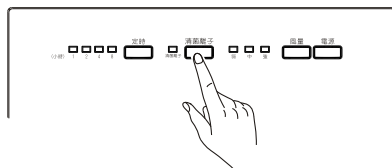

清潔保養方法

警告

- 請務必先將電源關掉，插頭拔掉後再做保養。
以免發生觸電的危險。
- 建議每隔 1 ~ 2 個月進行一次清潔保養。

機體清理

- 機體的污垢可用抹布沾水或中性清潔劑擦拭。

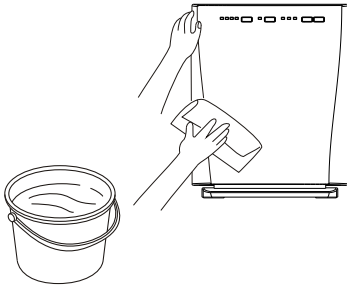

吸風口的清掃

- 吸風口的灰塵，請用乾布擦拭或吸塵器吸取清除。

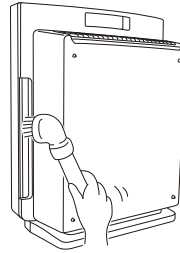

濾網的清理與更換

警告

- 請務必先將電源關掉，插頭拔掉後再做保養，以免發生觸電的危險。

濾網清理更換時間

- 出風口風量變小，聲音變大，請檢查濾網是否該清理或更換。
- 長效型三合一觸媒濾網為蜂巢狀，具長效脫臭及空氣清新功能，依環境及使用者習性，約一年至二年更換一次。
 - ※ 異味吸附後，置於太陽下照射約 6 小時，可恢復脫臭能力。（約半年 1 回）

1. 更換用三合一HEPA濾網（另購）：F03HP

2. 更換用長效型三合一觸媒濾網（另購）：F03TC

耗材請洽詢各地經銷商或聯絡奇美客服中心。

三合一HEPA濾網更換方法

可參照中框上的顏色貼紙決定是否更換濾網。請時常自行檢視濾網的污染情形，當濾網的顏色與貼紙上任一種顏色相近時，請儘早更換濾網，以提高淨化效果。

1 取下前面板

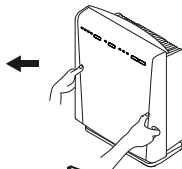

2 將三合一HEPA濾網由機體取出

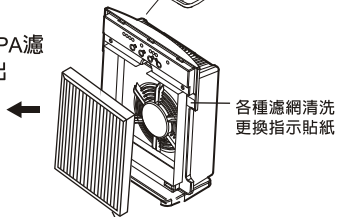

3 將新購入的三合一HEPA濾網裝入本體內之後再把前蓋裝回本體

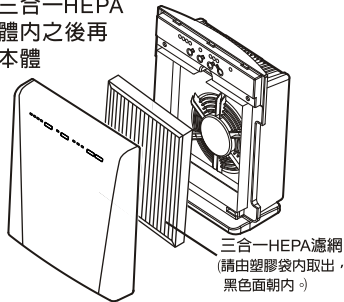

長效型三合一觸媒濾網清理更換方法

1 取出濾網架

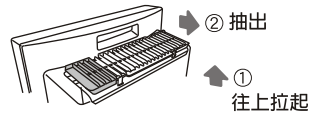

2 用吸塵器清潔

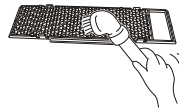

3 裝回濾網架

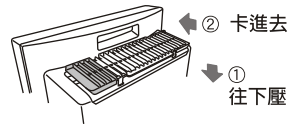

4 三合一HEPA濾網、長效型三合一觸媒濾網更換時，請將開始使用日期記入銘版，再貼覆於本體。

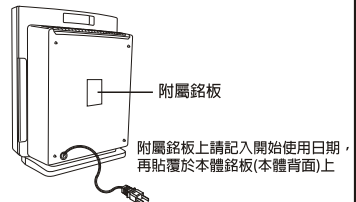

注意

三合一HEPA濾網及長效型三合一觸媒濾網用吸塵器吸取塵埃，不得以水清洗，以免喪失濾網之效能。使用期滿或損壞，請洽詢經銷商或連絡奇美客服中心。

懷疑故障發生時

故障狀況

按「電源」鍵時
機體不運轉

- 電源插頭是否確實插入插座？
- 家中無熔絲開關或保險絲是否切斷？
- 有沒有停電？

感覺風量太少

- 濾網是否太髒了，阻塞不能通風？
- 機台入風口及出風口是否堵塞？

噪音太大時

- 是否有異物卡住機體內的扇葉？
- 機體平放處的桌面、地面是否不平？

緊急處理方法

出現下述症狀時立即停止運轉，拔下電源插頭並諮詢經銷商或聯絡奇美客服中心。

- 無熔絲開關或保險絲經常跳脫或熔斷時。
- 誤將異物或水引入機內時。
- 電源線或插頭異常發熱時。



- **警告** 電源線受損需要交換時，基於安全理由，請送到本公司指定的經銷商或聯絡奇美客服中心。
- 發生異常時（燒焦味等）須停止運轉功能，拔掉電源插頭。
- 請勿自行進行修理工作，修理不善是引起火災及觸電發生的原因。

請詳閱並遵守手冊內的所有警告與標示。未詳閱並遵守者，其保固將失效。
若未經許可改造本清淨機，則保固將立刻失效。

- 您可以在本產品機體背面看到產品之序號和機型標籤。當聯絡經銷商或合格人員時，請提供該序號。

[清淨機廢棄處理方式]

依據環保署規定，清淨機於廢棄時須經妥善處理，以免對環境造成不良影響。

當您的清淨機要廢棄時請依廢棄處理方法處理：

- 購買新清淨機時，可委由經銷商回收欲汰換之清淨機。
- 可洽廢棄電子電器物品之資源回收管理基金管理委員會，服務專線：0800-085-717。

規格說明

型 號	S0300T
電壓頻率	110V~, 60Hz
消耗功率	27W
電 流	0.27A
風 量	2.2m ³ /min
外型尺寸	寬 310x 深 151x 高 385(mm)
製品重量	3.2Kg

*即使是運轉停止待機狀態下，約消耗 1.0~1.2W電力。