

CHIMEI

L1000T

空氣清淨機 使用說明書

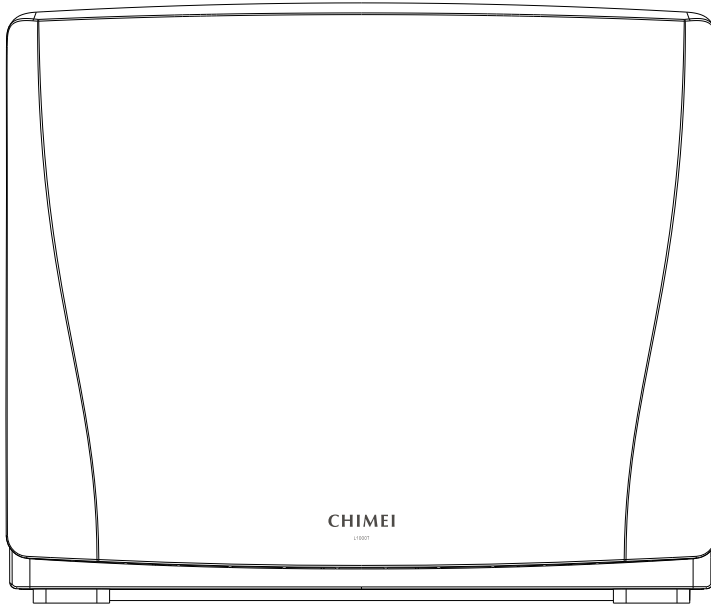

在此誠摯的感謝您購買本公司空氣清淨機。
請於使用前，詳讀本說明書之內容，依正確方式使用，並妥善保存。
為確保您的權益，務必請經銷商在保證書上記入購買日期及經銷商名稱等。

目錄

使用前準備

安全注意事項 ----- 1~3

各部位名稱說明及功能 ----- 4

使用方法

使用方法 ----- 5

操作方法 ----- 6

清潔保養方法 ----- 7

濾網的清理與更換 ----- 8

遇到困難時

懷疑故障發生時 ----- 9



緊急處理方法 ----- 9

規格說明 ----- 9





安全注意事項

為防範未然避免危害使用者及他人財產，列舉務必遵守事項如下加以說明。

■ 當忽視表示內容而使用方式錯誤時會導致的危害及損害程度，以下的表示來區分說明。

 警告	本欄所表示的內容為「有可能導致死亡或重傷」。
 注意	本欄所表示的內容為「有可能導致傷害或僅有財物可能發生損害」。

■ 將需要遵守內容的種類以下的圖形來區分說明。

 	本圖形表示「禁止」之意。
 	本圖形表示務必「強制」實行之意。

警告

■ 請不要損壞電源線、電源插頭



禁止分解

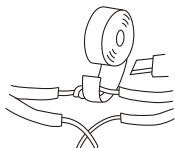

請不要割傷、加工、強力彎曲、拉扯、上壓重物或用尼龍綁帶及鐵絲捆綁。損壞後繼續使用有可能導致觸電、短路、引起火災。

※須修理電源線及插頭時，請與購買本產品的經銷商洽詢或聯絡奇美客服中心。

■ 避免電源線破損或加工



禁止

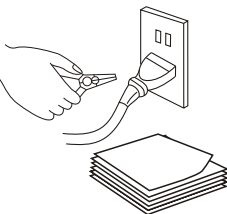

放置重物、加熱、拉扯所產生的破損，是火災及觸電發生的原因。

※請勿將電源線靠近會產生熱能的設備，電源線外皮熔化或損壞，可能會引起火災或觸電的危險，更不可於電源線旁放置紙張等易燃物。

■ 請確實插好插頭

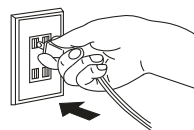

插頭如果沒插牢，有可能由於發熱導致火災。

※請不要使用損壞的插頭或插口鬆弛的插座。

■ 手潮濕時請勿拔取插頭



禁止濕手操作

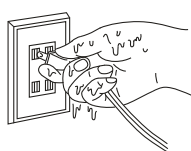

可能導致觸電。

■ 勿使用規定之外的電壓



禁止

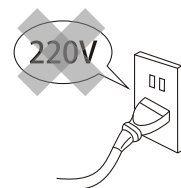

會導致發熱，造成火災及觸電發生。

■ 請勿使用損壞的電源線



禁止

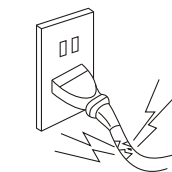

使用損壞的電源線可能導致電源短路或引起火災。請與購買時的經銷商洽詢或聯絡奇美客服中心。

安全注意事項

警告

- 與暖爐或燃燒器同時使用時，請保持通風良好（本機並非去除一氧化碳的裝置，須保持空氣流通。）



可能有一氧化碳中毒的危險。
※請勿安裝於任何接近熱源之處，例如暖爐、散熱器、爐灶或其他可能產生熱能的設備。

- 使用時不要超出電源插座及配線器具的額定電流

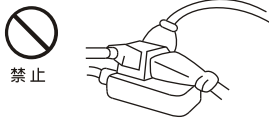

如果使用過多分支線超過額定電流，有可能由於發熱導致火災。

- 請不要自行修理

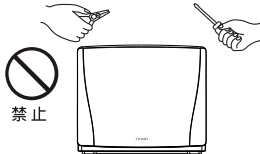

有可能導致火災或觸電。
※如需維修，請與購買時的經銷商洽詢或聯絡奇美客服中心。

- 請不要將手指、棒類或異物插進出風口或入風口



如不慎異物掉入，請先排除異物後再行使用；由於裡面的風扇高速旋轉，可能導致觸電或傷害。

- 異常時（有燒焦氣味等）請停機後將電源插頭拔下



由於發熱等原因可能導致火災、觸電。
※請洽詢購買時的經銷商或聯絡奇美客服中心。

- 請不要用拔下電源插頭的方式來關機



有可能由於發熱導致火災或觸電。



注意

- 拔下電源插頭時，請握住電源插頭拔下，請勿強拉電源線

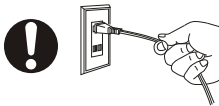

如果拉扯電源線有可能損壞電源線導致觸電、短路、火災。

- 請不要在有陽光直射、風吹雨淋的地方使用

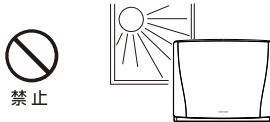

由於受熱可能導致火災、觸電。

- 請放在平穩且堅固的地板上使用

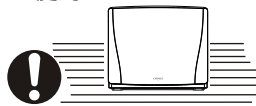

以防止異音發生。

提取製品注意

請由後方把手孔提取製品，不要由前面板處提取製品，以避免提取時製品主體落下，砸傷腳部或砸壞物品。

- 請勿讓動植物直接吹風

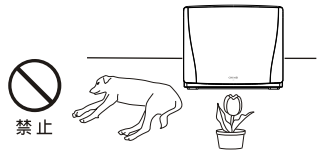

避免動植物本身帶菌透過出風口擴散二次污染。

請由此處提取

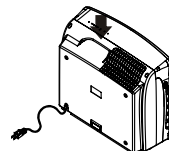

安全注意事項

⚠ 注意

- 請不要在壁櫥等狹窄的空間使用

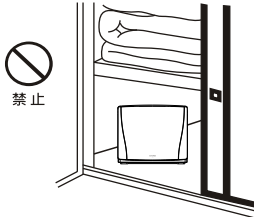

由於通風不良有可能導致發熱、起火。

- 請不要在可能有可燃性氣體洩漏的地方使用



如果有可燃性氣體洩漏充斥周圍空間，有能導致火災。

- 請勿在浴室等潮濕或水源附近的地方使用，亦不可將花瓶之類盛水器具置放於機器上方

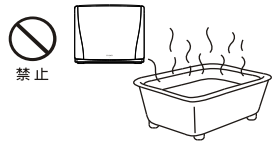

有觸電或導致故障的危險。

- 請不要用水直接清洗機體



有可能漏電導致觸電。

- 請不要攀爬或靠在機器上



有可能由於滑落、跌倒導致受傷。

- 清潔時要停機並且將電源插頭拔下



可能有觸電的危險。

- 請不要將出風口用布或被子蓋住

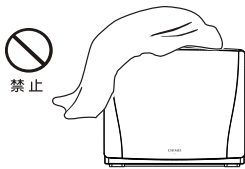

由於通風不良有可能導致發熱、起火。

- 雷雨期間或長時間不用本機器時，為安全起見請將電源插頭拔下，避免異常波導入而造成機器損壞

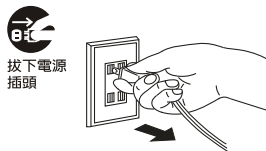

如果電源插頭附有灰塵及異物有可能導致發熱甚至火災。

- 請將電源插頭拔出，用乾布定期地擦拭插頭上的灰塵等

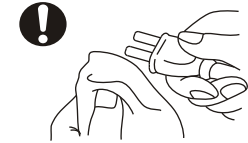

有可能潮濕等而絕緣不良，導致發生火災的危險。

請注意

- 請依製造商指示安裝，務必使用製造商所指定的配件/附件。
- 勿使用非原廠合格技師所提供之零件，以免造成產品壽命減或發生電氣異常影響安全的問題。
- 各式電源線應做定期檢查清潔，留意寵物、老鼠等是否咬損，若有損壞即需更換。
- 請勿噴灑殺蟲劑等物品，或在有使用油或藥品的場所使用之（恐造成產品的變質或損傷）。
- 若電源線損壞時，請聯絡購買之經銷商或奇美客服中心，以避免發生危險。
- 此機不適合傷殘人士、知覺障礙人士、智力障礙人士或缺乏機械操作經驗及知識之人士（包括兒童）自行操作，如有安全負責人在場監督及提供指導下協助操作此機，則屬例外。
- 請勿讓兒童擅自操作此空氣清淨機。

各部位名稱說明及功能

本體

HEPA濾網

(Real HEPA微濾淨)

針對0.3微米以上的懸浮微粒物具有99.97%以上的過濾效果，可濾除空氣中看不見的塵蟎、花粉、煙塵、細菌、黴菌、寵物毛屑等過敏原。

除甲醛濾網

(除甲醛沸石+除臭活性炭濾心)

能有效去除室內裝潢含甲醛(VOC)、苯或有機性揮發物(TVOC)等隱形殺手及異味煙臭等。

TiO₂光觸媒濾網

是空氣淨化作用的原動力，破壞細菌、脫臭、抗病毒、去除有害氣體。

活性炭濾網

(除臭活性炭)

濾材採用具有毛細管結構的多孔性純化碳粉，進行吸附作用，可有效脫臭並吸附有機物質。

操作面板

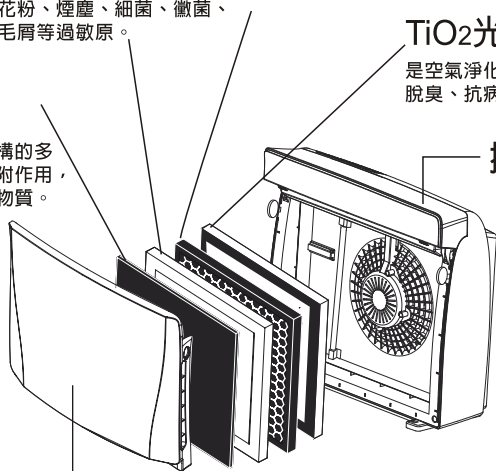

前面板

背面

把手

出風口

後蓋

入風口 (左右兩側)

電源線

電源插頭

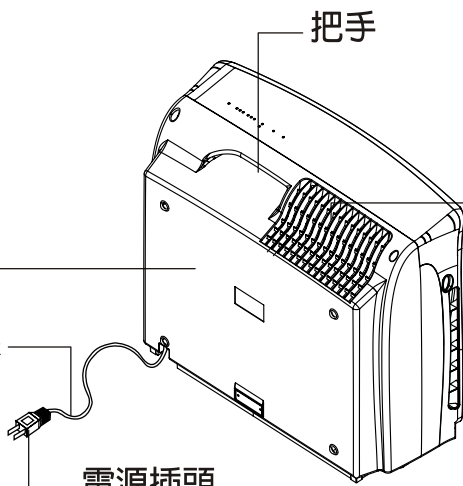

使用方法

控制面板

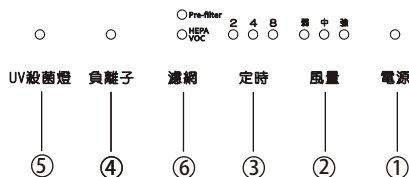

無線遙控器控制

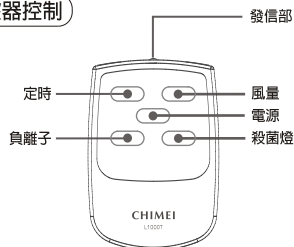

準備動作

將電源插頭插入插座(110V)，按控制面板或遙控器之「電源」鍵啟動製品運轉。

① 按下電源鍵 (電源開關)

- 第一次按此鍵時，風量指示燈“弱”點亮開始運轉。
- 再按此鍵，機體電源全部關閉。

② 按下風量鍵

- 運轉中，每按一次，風量依下圖指示切換。



③ 按下定時鍵設定運轉時間

- 運轉中，每按一次，依下圖指示切換。

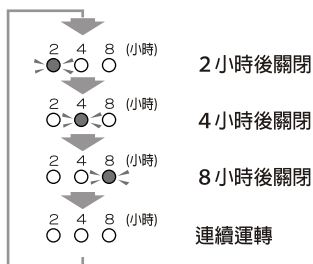

- 指示燈會隨時間經過而自動顯示剩餘時間。



■ 裝電池的方法

- 放入兩顆4號電池(AAA)
注意正負極的方向是
否正確



♻️ 廢電池請回收

- 把電池蓋完全拉出

注意

操作環境如有使用電子式省電燈泡或變頻式電燈照明，可能會影響或降低遙控器與空氣清淨機的信號接收。

④ 按下負離子鍵啟動或關閉負離子功能

- 啟動負離子功能，負離子指示燈亮，反之，關閉負離子功能，負離子指示燈滅。



⑤ 按下UV殺菌燈鍵啟動或關閉UV殺菌燈功能

- 啟動UV殺菌燈功能，UV殺菌燈指示燈亮，反之，關閉UV殺菌燈功能，UV殺菌燈指示燈滅。



⑥ 濾網鍵

- 當Pre-filter或HEPA、VOC濾網指示燈亮時，表示濾網需要更換，按住濾網鍵直到燈號熄滅，並重新計時。(詳情可參閱P.8的濾網更換方法)

遙控器受信距離及位置

- 操作最遠距離限制機台正前方5.5m，左右各25°

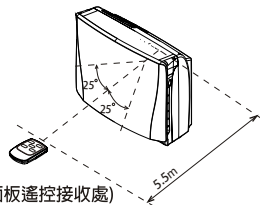

■ 遙控器的使用方法

- 遙控器發信部須朝受信部(操作面板遙控接收處)
- 注意避免有物品擋住信號發射。
- 遙控器請高於機體操作。
- 如果長時間沒有使用遙控器，請將電池取出，以免液體外漏造成損壞。使用遙控器時請小心，請勿將遙控器掉落至地面，避免潮濕日光直射以及高溫。

操作方法

例：

空氣中有不喜歡的煙味和異味，設定風量為強速，運轉 2 小時，負離子功能開啟。

- ① 將除甲醛濾網及TiO₂光觸媒濾網包裝袋取下
(第一次使用)

- 將前面板、活性炭濾網、HEPA濾網、除甲醛濾網與TiO₂光觸媒濾網取下
- 將除甲醛濾網與TiO₂光觸媒濾網之包裝袋取下

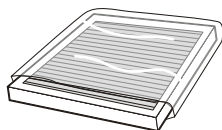

- 反順序裝回TiO₂光觸媒濾網、除甲醛濾網、HEPA濾網、活性炭濾網

- ② 將前面板裝回定位

- 取前面板，將下緣之卡榫扣上本體之凹槽，再將前面板下緣兩側往本體推，聽到“喀”，即卡住本體。

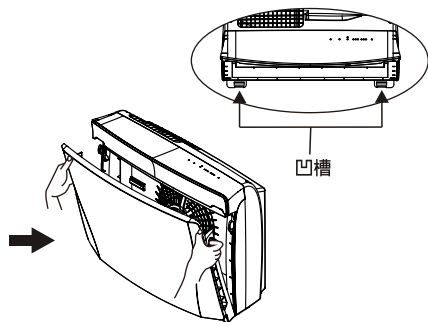

- ③ 插入電源插頭後按下控制面板或遙控器之「電源」鍵

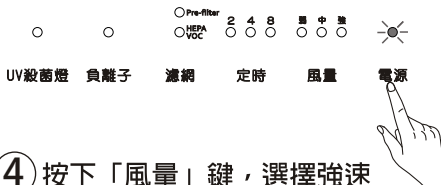

- ④ 按下「風量」鍵，選擇強速

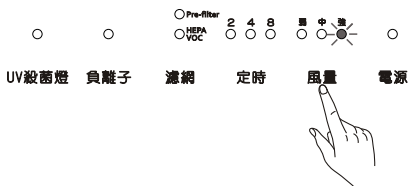

- ⑤ 按「定時」鍵，選擇 2 小時

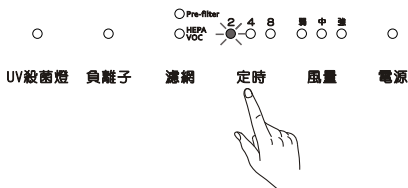

- ⑥ 按「負離子」鍵，負離子功能開啟

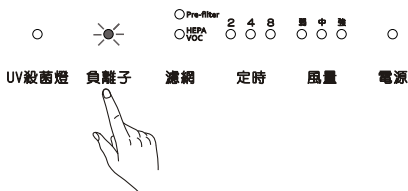

清潔保養方法

警告

- 請務必先將電源關掉，插頭拔掉後再做保養。以免發生觸電的危險。
- 建議每隔 1 ~ 2 個月進行一次清潔保養。

機體清理

- 機體的污垢可用抹布沾水或中性清潔劑擦拭。

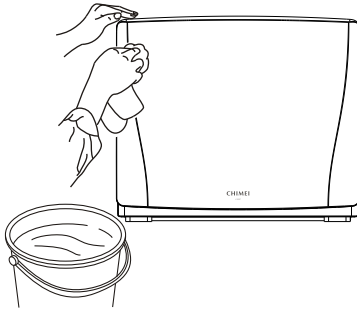

吸風口的清掃

- 吸風口的灰塵，請用乾布擦拭或吸塵器吸取清除。

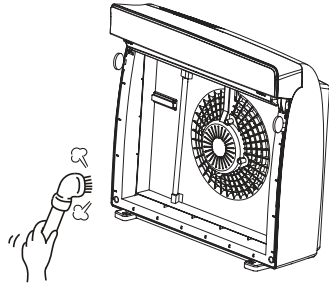

濾網的清理與更換

警告

- 請務必先將電源關掉，插頭拔掉後再做保養，以免發生觸電的危險。

濾網清理更換時間

- 出風口風量變小，聲音變大，請檢查濾網是否該清理或更換。
- 因使用場所環境的不同，HEPA、VOC濾網指示燈亮時，表示您的空氣清淨機HEPA濾網與除甲醛濾網，使用時數累積2800小時，必須同時更換此兩塊濾網。
- Pre-filter前置可拆式活性碳濾網指示燈亮時，表示您的空氣清淨機活性碳濾網使用時數累積1400小時，必須更換活性碳濾網了。(建議約3~6個月更換，請視使用環境而定)

- 1.更換用活性碳濾網(另購):F10AP
- 2.更換用HEPA濾網(另購):F10HP
- 3.更換用除甲醛濾網(另購):F10FP
- 4.更換用TiO₂光觸媒濾網(另購):F10TP

耗材請洽詢各地經銷商或聯絡奇美客服中心。

濾網清理更換方法

1

將空氣清淨機平放

雙手勾住前面板上二側往後拉，取下前面板

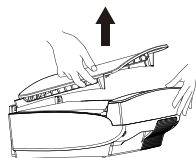

2

將濾網由機體取出

依序將活性碳濾網、HEPA濾網、除甲醛濾網和TiO₂濾網取下



3

判斷濾網表面

更新時

- 剛購買或更換濾網時請將濾網由塑膠袋中取出。
- 放置時，將TiO₂光觸媒濾網置最內部，依序為除甲醛濾網、HEPA濾網，活性碳濾網置外部。

清理時

- 以吸塵器清理濾網表面即可。
- 不可水洗及使用刷子清理。

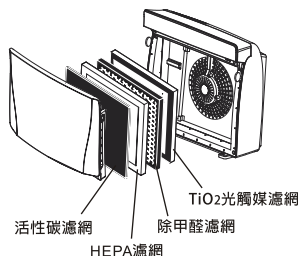
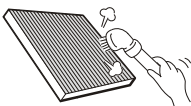

4

安裝回前面板

5

插上電源插頭，開始使用

6

設定濾網計時器

若非第一次使用，請重新設定濾網計時器，按住濾網鍵，直到紅色濾網燈熄滅，並重新計時。

注意

活性碳濾網、HEPA濾網、除甲醛濾網和TiO₂光觸媒濾網用吸塵器吸取塵埃，不得以水清洗，以免喪失濾網之效能。使用期滿或損壞，請洽詢經銷商或連絡奇美客服中心。

懷疑故障發生時

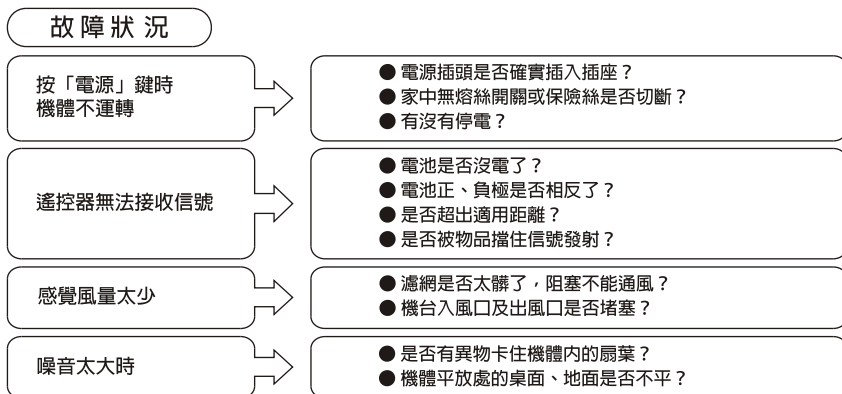

緊急處理方法

出現下述症狀時立即停止運轉，拔下電源插頭並諮詢經銷商或聯絡奇美客服中心。

- 無熔絲開關或保險絲經常跳脫或熔斷時。
- 誤將異物或水引入機內時。
- 電源線或插頭異常發熱時。



- **警告** 電源線受損需要交換時，基於安全理由，請送到本公司指定的經銷商或聯絡奇美客服中心。
- 發生異常時（燒焦味等）須停止運轉功能，拔掉電源插頭。
- 請勿自行進行修理工作，修理不善是引起火災及觸電發生的原因。

請詳閱並遵守手冊內的所有警告與標示。未詳閱並遵守者，其保固將失效。
若未經許可改造本清淨機，則保固將立刻失效。

- 您可以在本產品機體背面看到產品之序號和機型標籤。當聯絡經銷商或合格人員時，請提供該序號。
- 電量耗盡或放電完畢的電池，務必依各項適用的法令與規定進行回收與棄置。相關詳盡資訊，請洽固體廢置物負責單位。

[清淨機廢棄處理方式]

依據環保署規定，清淨機於廢棄時須經妥善處理，以免對環境造成不良影響。

當您的清淨機要廢棄時請依廢棄處理方法處理：

- 購買新清淨機時，可委由經銷商回收欲汰換之清淨機。
- 可洽廢棄電子電器物品之資源回收管理基金管理委員會，服務專線：0800-085-717。

規格說明

型號	L1000T
電壓頻率	110V~, 60Hz
消耗功率	50W
電流	0.83A
風量	4.8m ³ /min
外型尺寸	寬560x深242x高472(mm)
製品重量	8.1Kg

※即使是運轉停止待機狀態下，約消耗 <1W 電力。